

**ultra**  
TM



# SHORT HAUL

**EN** QUICKSTART GUIDE

**ES** GUÍA DE INICIO RÁPIDA

**FR** MISE EN ROUTE RAPIDE

**DE** KURZANLEITUNG

## Bike Parts

1 Handlebar	4 Disc Brake	16 Chain
2 Stem	10 Water Bottle/ Folding Lock Mount	17 Frame Lock Mount (Seat Stay)
3 Gear Shifter	11 Crank	18 Cassette
4 Combo Mount	12 Saddle	19 Kickstand
5 Fork	13 Seatpost	20 Atlas™ Q Rack (Rear Rack)
6 Frame Lock Mount (Fork)	14 Chain Guard	21 Vertical Parking Contact Points
7 Fender	15 Chain Pulley	
8 Tire		

## Partes de la Bicicleta

1 Manillar	4 Freno disco	16 Cadena
2 Potencia	10 Soporte portabidón/ candado	17 Soporte candado vainas
3 Maneta de cambio	11 Biela	18 Cassete
4 Soporte carga Combo Mount	12 Sillin	19 Caballete
5 Horquilla	13 Tija sillin	20 Portabultos trasero Atlas™ Q Rack
6 Soporte candado horquilla	14 Cubrecadena	21 Puntos de contacto para mantener posición vertical
7 Guardabarros		
8 Cubierta		



14 For more detailed information about your Short Hub!

14 Para más información concéncese a su Short Hub!

15 Para información detallada acerca de los componentes de su Short Hub!

15 Websteck-Informationen über Ihr Short Hub!

## Pièces du Vélo

1 Cintre	4 Pneu	16 Tendeur de chaîne
2 Potence	10 Frein à disque	17 Chaîne
3 Manette de vitesses	11 Support de goudeau/ Support Antivol de cadre	18 Support Antivol de cadre (hauban)
4 Combo mount	12 Manivelle	19 Cassette
5 Fourche	13 Selle	20 Béquille
6 Support Antivol de cadre (fourche)	14 Tige de selle	21 Atlas™ Q rack (porte bagage arrière)
7 Garder Boue	15 Carter de chaîne	22 Stationnement vertical - Points de contact

## Bezeichnung der Komponenten

1 Lenker	4 Reifen	16 Kettenspannrolle
2 Vorbau	10 Scheibenbremse	17 Kette
3 Schaltriff	11 Flaschenhalter-/ Faltschloss-Aufnahme	18 Rahmschloss-Aufnahme (an den Sitzstreben)
4 Combo Mount-Aufnahme	12 Kurbelgarnitur	19 Ritzelkassette
5 Gabel	13 Sattel	20 Ständer
6 Rahmschloss-Aufnahme (an der Gabel)	14 Satteltütze	21 Atlas™ Q Rack (Gepäckträger hinten)
7 Schutzblech	15 Kettenschützer	22 Standfüße für vertikales Parken

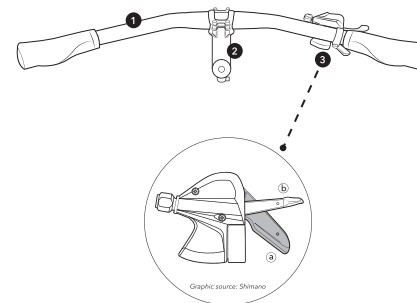
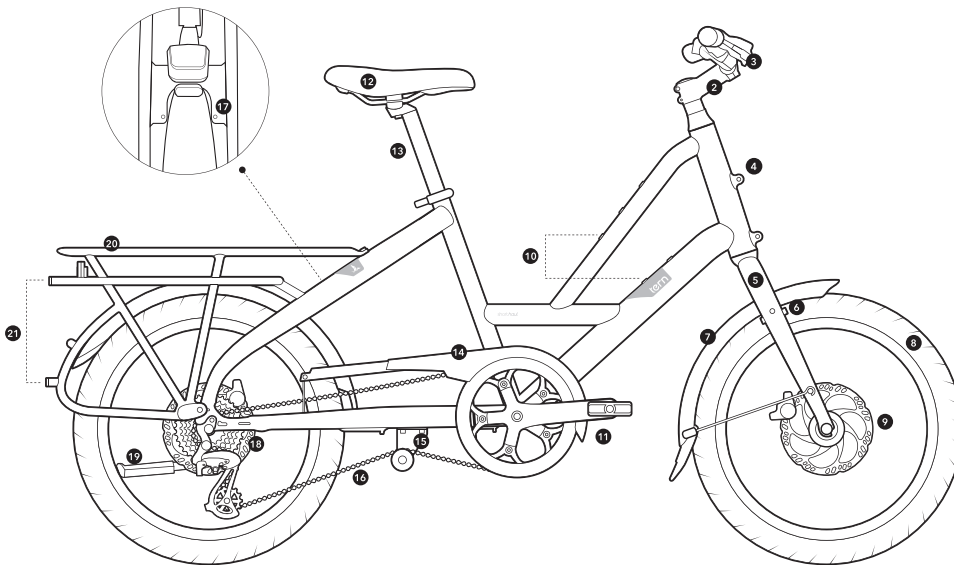

## GEAR SHIFTER

EN Change gears to maintain an efficient cadence for your riding style.

Use (a) to shift from smaller to larger rear sprocket. (Pedaling becomes lighter.)  
Use (b) to shift from larger to smaller rear sprocket. (Pedaling becomes heavier.)

## CAMBIO DE MARCHAS

ES Cambio de marcha para mantener una cadencia de pedaleo eficiente de acuerdo con su estilo de conducción.

Cambio de una corona menor a una mayor (leve): (a) pedaleo se aligera.  
Cambio de una corona mayor a una menor (lleva): (b) pedaleo se endurece.

## COMMANDE DE VITESSES

FR Change de vitesse pour maintenir une cadence efficace selon votre style de conduite.

Passer d'un pignon arrière plus petit à un plus grand (léger): (a)  
Passer d'un pignon arrière plus grand à un plus petit (lourd): (b)

## SCHALTUNG

DE Wechseln Sie die Gänge, um eine effiziente Trittfrequenz für Ihren Fahrstil aufrechtzuerhalten.  
Höher (a) drücken, um in einen leichteren Gang zu schalten.

Höher (b) drücken oder ziehen, um in einen schwereren Gang zu schalten.

# ENGLISH

Congratulations on the purchase of your Short Haul, a compact utility bicycle designed for a modern urban lifestyle. The following Guide will help you get started with the Short Haul, while highlighting some of its key features.

## Intended Use

- Your Short Haul is designed for individual personal use: riding with both wheels in contact with paved roads or graded and maintained gravel roads. Your Short Haul is not intended for racing, jumps, hops, wheelies, or similar activities which may cause damage to the bicycle and risk injury or death to the rider.
- The warranty will be void if your Short Haul is not used in accordance with the intended usage.
- The warranty is enclosed separately with your Short Haul.
- Only child seats that conform to EN 14344 can be used. Please check with your Tern Dealer and the child seat manufacturer for information concerning compatibility and proper installation.
- Please make sure your Short Haul was purchased and assembled by a Tern authorized dealer. Otherwise, it may invalidate the warranty.



## Weight and Loading

To safely use your Short Haul, you must observe the following:

- Maximum gross vehicle weight should not exceed 140 kg (309 lb). Maximum gross vehicle weight is the total weight of the bike, accessories, rider, and cargo.



- Maximum weight of the rider should not exceed 120 kg (265 lb).
- The weight of the Short Haul is 15.5 kg (34 lb).
- The maximum load limit for the Combo Mount is 20 kg (44 lb).
- For accessories, please consult the manual included with each accessory.
- The maximum load limit for the Rear Rack is 50 kg (110 lb).
- The maximum load limit for the kickstand (including bike) is 50 kg (110 lb).

## First Ride

1. Read all the instruction manuals of the components that are supplied with your Short Haul. If anything is unclear, ask your dealer before riding off.
2. Check the tire pressure and make sure it is within the minimum and maximum values indicated on the sidewalls of the tires.
3. Adjust the saddle height to the preferred position. Make sure the latch is secured tightly.

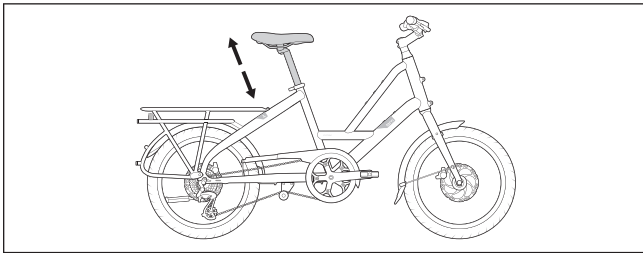

4. Make sure the chain moves smoothly over the chain pulley, and that the pulley spins freely around its axis.
5. Shift to low gear (largest cassette) and make sure the chain does not rub against the tire.
6. Practice shifting the gears. Remember to never move the shifter while pedaling backwards, or pedal backwards immediately after shifting. This could jam the chain and cause serious damage to the bicycle.

## Riding With Cargo

- Cargo should be placed as low as possible and strapped firmly to the bike. Items not securely fastened to the bike may compromise the handling of the bike and endanger others on the road.
- There is a strong relationship between the weight of the rider and the amount of cargo the rider can comfortably balance and ride with. Most riders can comfortably carry 80% of their weight. You should determine if you are comfortable carrying that much weight.
- Practice, practice, practice: Rider size and strength will affect how easily a loaded bicycle can be handled. Always practice in an open, car-free area before carrying a passenger.

## Lighting

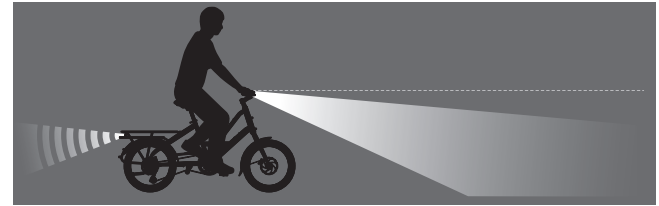



If you plan to ride at night or when lighting is poor, we recommend equipping your Short Haul with lights. It will make riding safer for yourself and others. Excellent front and rear light accessories from Tern are available from your dealer.

- ⚠ The front light beam angle must be adjusted downwards as not to blind oncoming traffic.

## Vertical Parking

1. Apply rear brake.
2. Pull up on handlebar and walk backwards.
3. Make sure all support points touch the ground evenly.

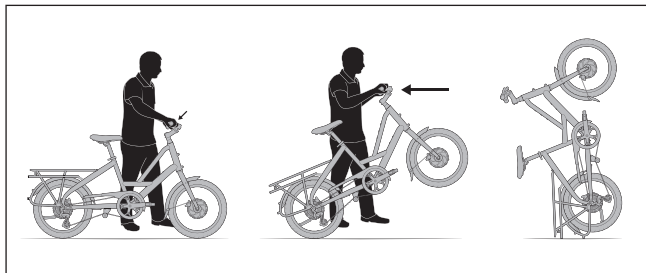

- ⚠ In public areas, hold the bike to prevent it from accidentally falling over.
- ⚠ Before leaving a vertically parked bike unattended, first strap the bike to a fixed object to prevent it from falling.

## Safe and Happy Riding

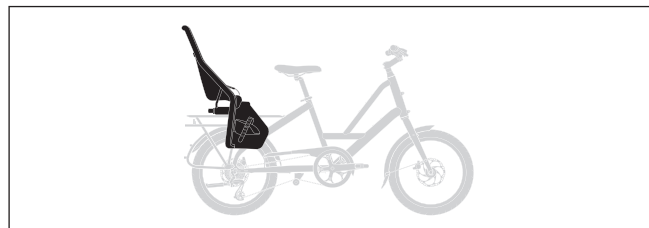

### Safe Riding

- Always wear a cycling helmet that meets the latest certification standards and is appropriate for the type of riding you do.

### Riding With Children

- Check your local regulations: Some countries do not allow the carrying of passengers on the back of a bicycle. Others may require specific accessories to do so legally.
- Make sure that your child always wears an approved bicycle helmet when riding.
- NEVER allow children to climb onto the bicycle by themselves unless an adult is steadying the bike.
- Never park and leave children on the bike unattended. Wriggling kids can upset the balance of the bike and cause it to fall over, causing serious injury.

### Proper Equipment Required for Carrying Passengers

- Purpose-Built Rear Seating, Chosen According to the Passenger's Needs: For Child Seats, use only Child Seats that meet the EN 14344, European Standard for Child's Seats for Bicycles.
- Foot Supports: The rear passenger's feet need to lie flat on foot supports during the ride.
- Handholds: Ensure the rear passenger has something to hold during the ride.
- Foot and Leg Protection: Install wheel guards or flat folding panniers folded flat on both sides of the bike.

## Frame Lock Mounts

Mounts are provided on the Fork and Seat Stay to install a Frame Lock.

Please check with your Tern Dealer to learn more about how to choose a frame lock that is compatible with the Short Haul.

## Outfitting Your Short Haul

Tern provides a full ecosystem of accessories for the Short Haul, including bags, baskets, panniers, racks, and more. Visit [ternbicycles.com/accessories](http://ternbicycles.com/accessories) to learn more.

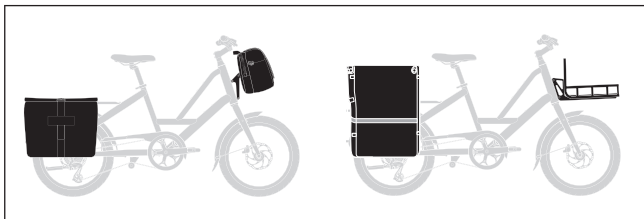
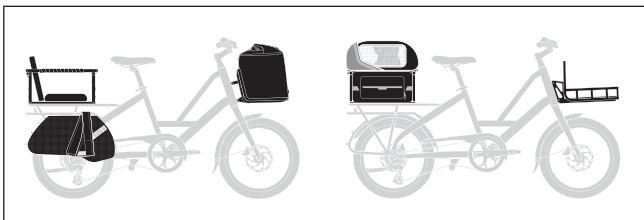

EN

# ESPAÑOL

Felicidades por haber comprado una Short Haul, una bici utilitaria compacta diseñada para ayudarle a hacer las cosas diseñada para un estilo de vida moderno. Esta guía le ayudará a comenzar a usar la Short Haul, destacando algunas de sus características clave.

## Uso previsto

- Esta bicicleta Tern está diseñada para uso particular individual, para rodar con ambas ruedas en contacto con vías pavimentadas o caminos de grava prensada mantenidos. Esta bicicleta Tern no está diseñada para carreras, saltos, caballos o actividades similares que puedan causar daños a la bicicleta y riesgo de lesiones o muerte para el piloto.
- La garantía será anulada si tu Short Haul no se utiliza de acuerdo con el uso previsto.
- La garantía se incluye por separado con su Short Haul.
- Solo pueden ser usadas las sillas infantiles que cumplen la norma EN 14344. Por favor, compruebe con su tendero y el fabricante de la silla, acerca de la compatibilidad para una instalación adecuada.
- Por favor, asegurese de que su Short Haul ha sido comprada, montada y ajustada por una tienda Tern autorizada. De otra forma, quedará invalidada la garantía



## Peso y Carga

Para una utilización segura de la Short Haul, debe tener en cuenta lo siguiente:

- El peso bruto máximo de la bicicleta no debe exceder los 140 kg (309 lb.). El peso bruto es definido como el total del peso de la bici, pasajeros, accesorios y carga.



- El peso máximo del ciclista no debe exceder los 120 kg (265 lb).
- El peso de la Short Haul es de entre 15.5 kg (34 lb), dependiendo del modelo.
- El peso máximo que soporta el Combo Mount es de 20 kg (44 lb).
- Para los accesorios consulte el manual incluido en cada uno de ellos.
- La carga máxima sobre el portabultos trasero es 50 kg (110 lb).
- La carga máxima sobre el caballete trasero (bicicleta incluida) es 50 kg (110 lb).

## Primer uso

1. Lea todos los manuales de instrucciones de los componentes que se suministran con su Short Haul. Si algo no está claro, consulte a su distribuidor antes de empezar.
2. Compruebe la presión de los neumáticos y asegúrese que esté dentro del rango de valores indicados en los laterales de los neumáticos.
3. Ajuste la altura de sillín a la posición deseada. Asegúrese de que está convenientemente apretado.

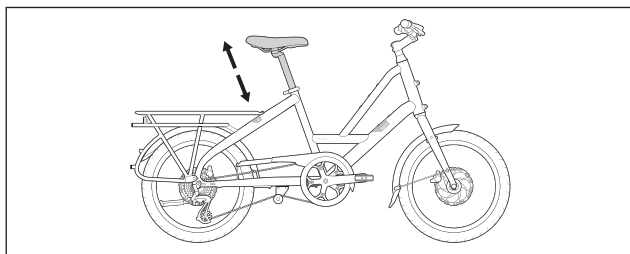

4. Asegúrese de que la cadena se desliza con suavidad sobre la polea y que ésta gira libre sobre su eje.
5. Cambie a la marcha inferior (la corona más grande) y asegúrese de que la cadena no roza con la cubierta.
6. Practique el cambio de marchas. Recuerde que nunca debe mover la palanca de cambios mientras pedalea hacia atrás, ni pedalea hacia atrás inmediatamente después de cambiar de marcha. Esto podría atascar la cadena y causar graves daños a la bicicleta.

## Circular con un Carga

- La carga debe colocarse lo más baja posible y hay que sujetarla firmemente a la bicicleta. Las cosas mal sujetas pueden comprometer la estabilidad de la bici y poner en peligro a otras personas en la ruta.
- Existe una clara relación entre el peso del ciclista y la cantidad de carga con la que este puede compensar el peso y conducir cómodamente. La mayoría de los ciclistas pueden llevar con comodidad una carga equivalente al 80 % de su peso. Usted deberá determinar si se siente cómodo cargando tanto peso.
- Monte en bici habitualmente: la fuerza y las características físicas del ciclista afectarán la facilidad de circular con una bici cargada. Practique siempre en una explanada sin coches antes de llevar a un acompañante.

## Luces



Si piensa pedalear de noche o cuando haya poca luz le recomendamos que equipe tu Short Haul con luces. Esto lo hará más seguro para usted y los demás. Puede encontrar en su tienda Tern unas excelentes luces compatibles.

- ⚠ El haz de luz debe estar dirigido hacia abajo para no cegar a los que circulan de frente.

## Estacionamiento Vertical

1. Apriete el freno trasero.
2. Tire hacia arriba del manillar y camine hacia atrás.
3. Asegúrese de que todos los puntos de contacto toquen el suelo.

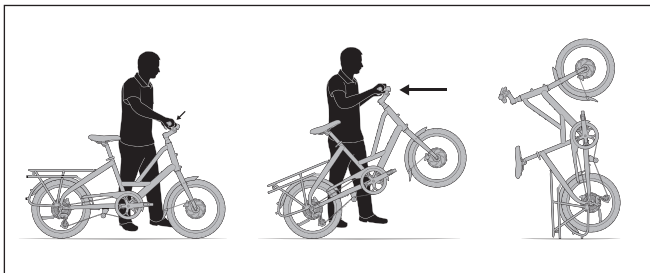

- ⚠ En áreas públicas, sostenga la bicideta para evitar que se caiga accidentalmente.
- ⚠ Si deja la bicicleta desatendida en posición vertical, siempre amarre la bicicleta a un objeto fijo para evitar que se caiga.

## Pedalee Seguro y Feliz

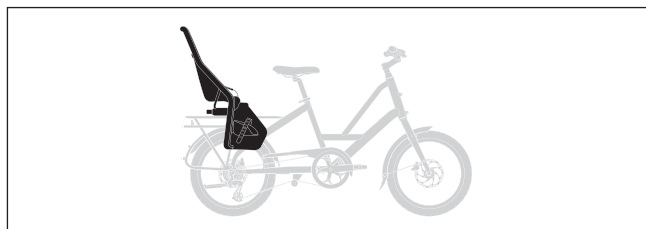

### Pedalee Seguro

- Utilice siempre un casco de ciclista que cumpla con las últimas normas de certificación y que sea adecuado para el tipo de circulación que realiza.

### Montar en Bici con Niños

- Consulte las normativas locales: algunos países no permiten el transporte de acompañantes en la parte trasera de una bicicleta. Otros países pueden exigir accesorios específicos para poder circular de forma legal.
- Asegúrese de que el niño lleve siempre un casco homologado para montar en bicicleta.
- Asegúrese de que el niño lleve siempre un casco homologado para montar en bicicleta.
- NUNCA permita a los niños subirse a la bici ellos solos a menos que un adulto esté sujetando la bici. Los niños, al moverse, pueden alterar el equilibrio de la bicicleta y hacer que esta caiga, lo que puede provocar lesiones graves.

### Equipamiento Adecuado Para el Transporte de Acompañantes

- Asientos traseros especialmente diseñados, elegidos de acuerdo con las necesidades del pasajero: En el caso de asientos para niños, utilice solo aquellos que cumplan la normativa europea EN 14344 sobre asientos de niños para bicicletas.
- Reposapiés: Los pies del acompañante tienen que estar apoyados en los reposapiés mientras se circula.
- Soportes de sujeción: Asegúrese de que el acompañante cuente con algo a lo que poder sujetarse durante el paseo en bici.

- Protección de pies y piernas: Instale cubre ruedas o alforjas plegables planas a ambos lados de la bicicleta.

## Soportes Candado

La horquilla y las vainas cuentan con soportes para candado tipo holandés.

Por favor, consulte con su tienda Tern para saber más acerca de candados compatibles con su Short Haul.

## Equipa tu Short Haul

Tern cuenta con un completo ecosistema de accesorios para la Short Haul, incluyendo bolsas, cestas, alforjas, portabultos etc. Para saber más visita [ternbicycles.com/accessories](http://ternbicycles.com/accessories)

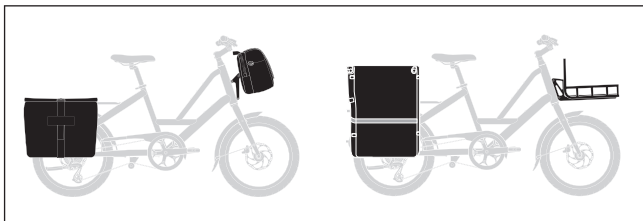
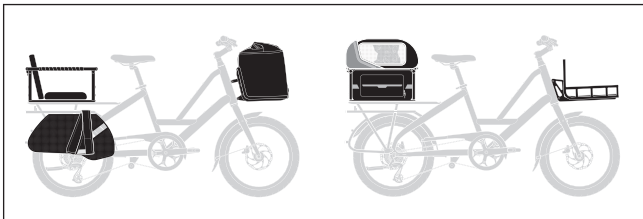

# FRANÇAIS

Félicitations pour l'achat de votre Short Haul, Un vélo utilitaire compact conçu pour vous aider dans les aventures du quotidien conçu pour un style de vie urbain moderne. Ce guide vous aidera à vous familiariser avec votre Short Haul, en mettant en avant quelques uns de ses points clés.

## Utilisation spécifique

- Ce vélo Tern est conçu pour une utilisation individuelle et personnelle, il est fait pour: rouler avec les deux roues toujours en contact avec une chaussée asphaltée ou un chemin de terre battue nivelé et entretenu. Ce vélo Tern n'est pas prévu pour participer à des courses, faire des sauts, roues arrières, ou autres activités similaires qui peuvent causer des dommages au vélo et induire des risques de blessures ou même causer la mort de l'utilisateur.
- La garantie ne sera pas valide dans le cas où votre VAE n'aurait pas été utilisé conformément à l'usage prévu.
- La garantie est incluse séparément avec votre Short Haul.
- Seuls les sièges pour enfants conformes à la norme EN 14344 peuvent être utilisés avec le Short Haul. Pour voir quels sièges pour enfants et méthodes de fixation ont été testés et approuvés, veuillez consulter le site Web de Tern. Si votre siège enfant n'a pas été testé par Tern, consultez le fabricant du siège enfant pour plus d'informations sur la compatibilité et l'installation correcte.



- Veuillez vous assurer que votre Short Haul a été acheté et assemblé par un revendeur autorisé Tern. Sinon, cela peut invalider la garantie.

## Poids et Chargement

Pour utiliser le Short Haul en toute sécurité, vous devez respecter les points suivants:

- Le poids brut maximum du vélo ne doit pas dépasser 140 kg (309 lb). Le poids brut est défini comme le poids total du vélo, des passagers, des accessoires et des bagages.



- Le poids maximum du cycliste ne doit pas dépasser 120 kg (265 lb).
- Le poids de votre Short Haul est de 15.5 kg (34 lb), selon votre modèle.
- Le poids maximum sur le Combo Mount est de 20 kg (44 lb).
- Pour les accessoires, veuillez consulter le manuel fourni avec chaque accessoire.
- La limite de charge maximale pour le porte-bagages arrière (Y compris le poids du vélo) est de 50 kg (110 lb).

- La limite de charge maximale pour la béquille est de 50 kg (110 lb).

## Premier Tour de Roues

1. Lisez tous les manuels d'instructions des composants fournis avec votre Short Haul. Si quelque chose n'est pas clair, demandez à votre revendeur des explications avant de partir faire un tour.
2. Vérifiez la pression des pneus et assurez-vous que celle-ci soit comprise entre les valeurs minimales et maximales indiquées sur les flancs des pneus.
3. Ajuster la hauteur de selle selon votre préférence. Assurez-vous que le loquet de blocage est bien fixé.

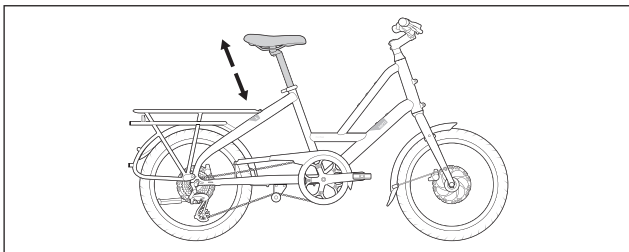

4. Assurez-vous que la chaîne se déplace en douceur sur le tendeur de chaîne et que ce dernier tourne librement autour de son axe.
5. Passez sur la vitesse la plus facile (pignon le plus grand) et assurez-vous que la chaîne ne frotte pas contre le pneu.
6. Entraînez-vous à changer de vitesse. Veillez à ne jamais changer de vitesse en pédalant vers l'arrière, ni de pédaler vers l'arrière immédiatement après avoir changé de vitesse. Cela pourrait coincer la chaîne et endommager gravement le vélo.

## Rouler Avec une Cargaison

- La cargaison doit être placée aussi bas que possible et solidement attachée au vélo. Les produits qui ne sont pas solidement fixés au vélo peuvent compromettre la maniabilité du vélo et mettre en danger les autres personnes sur la route.
- Il existe un lien étroit entre le poids du cycliste et la quantité de marchandises qu'il peut confortablement transporter en équilibre. La plupart des cyclistes peuvent transporter confortablement 80 % de leur poids. Vous devez déterminer si vous êtes à l'aise pour porter un tel poids.
- Pratiquez, pratiquez, pratiquez : La taille et la force du cycliste influent sur la facilité avec laquelle il peut manipuler un vélo chargé. Avant de transporter un passager, exercez-vous toujours dans une zone dégagée, sans voiture.

## Eclairage

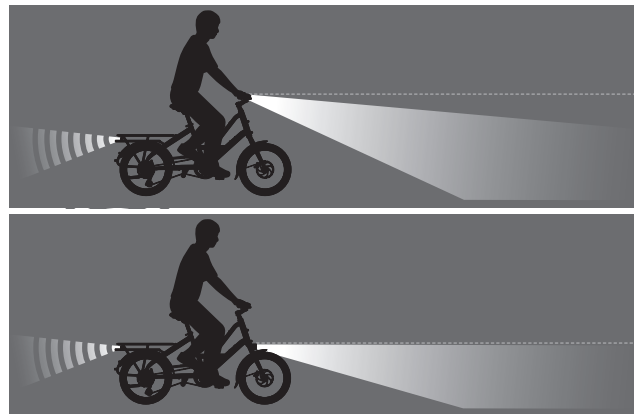



Si vous prévoyez de rouler la nuit ou lorsque la luminosité est faible, nous vous recommandons d'équiper votre Short Haul d'éclairage. Cela rendra la conduite plus sûre pour vous-même et pour les autres. D'excellents accessoires d'éclairage avant et arrière Tern sont disponibles auprès de votre revendeur.

- ⚠ L'angle du faisceau lumineux avant doit être réglé vers le bas pour ne pas aveugler le trafic venant en sens inverse.

## Stationnement vertical

1. Activer le frein arrière.
2. Tirez sur le guidon et marchez en arrière.
3. Assurez-vous que tous les points de contact touchent le sol.

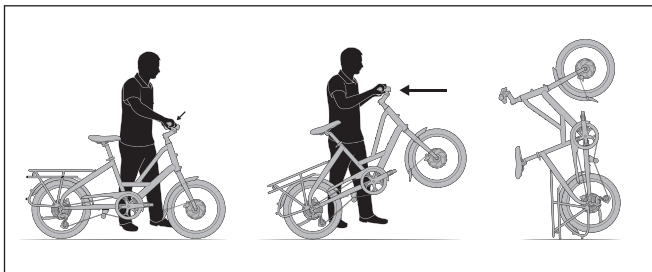

- ⚠ Dans les espaces publics, tenez le vélo pour éviter qu'il ne tombe accidentellement.
- ⚠ Si le vélo stationné verticalement doit être laissé sans surveillance, attachez toujours le vélo à un objet fixe pour prévenir de toute chute.

## Conduite sûre et Heureuse

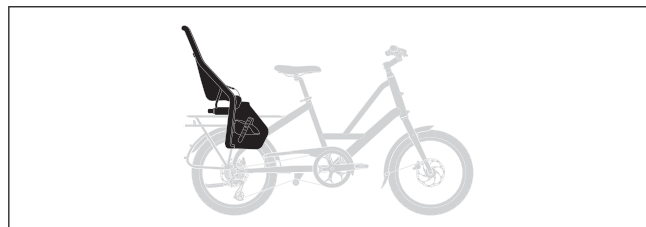

### Conduite Sûre

- Portez toujours un casque de cycliste qui répond aux dernières normes de certification et qui est adapté à votre pratique cycliste.

### Rouler Avec des Enfants

- Consultez la réglementation locale : Certains pays n'autorisent pas le transport de passagers à l'arrière d'un vélo. D'autres peuvent exiger des accessoires spécifiques pour le faire légalement.
- Veillez à ce que votre enfant porte toujours un casque de vélo homologué en déplacement.
- Ne laissez JAMAIS les enfants monter seuls sur le vélo, à moins qu'un adulte ne tienne le vélo.
- Ne jamais se garer et laisser des enfants sur le vélo sans surveillance. Les enfants qui gigotent peuvent perturber l'équilibre du vélo et le faire tomber, ce qui peut entraîner des blessures graves.

### Équipement Approprié Requis Pour le Transport de Passagers

- Des Sièges Arrière Adaptés, Choisis en Fonction des Besoins des Passagers : pour les sièges enfant, utilisez uniquement des sièges enfants conformes à la norme européenne EN 14344 relative aux sièges enfants pour vélos.
- Cale-Pieds : Les pieds du passager arrière doivent reposer à plat sur le cale-pieds pendant le trajet.
- Poignées : Assurez-vous que le passager arrière puisse se tenir à quelque chose pendant le trajet.

- Protection des Pieds et des Jambes : Installez des protections de roues ou des sacoches pliables plates de chaque côté du vélo.

## Support Antivol de Cadre

Des supports sont prévus sur la fourche et le hauban pour installer un antivol de cadre.

Veillez vérifier auprès de votre revendeur Tern afin d'en savoir plus sur la façon de choisir un antivol de cadre compatible avec le Short Haul.

## Equiper votre Short Haut

Tern fournit tout un écosystème complet d'accessoires pour le Short Haul, notamment des sacs, des paniers, des sacoches, des porte-bagages, etc. Visitez [ternbicycles.com/accessories](http://ternbicycles.com/accessories) pour en savoir plus.

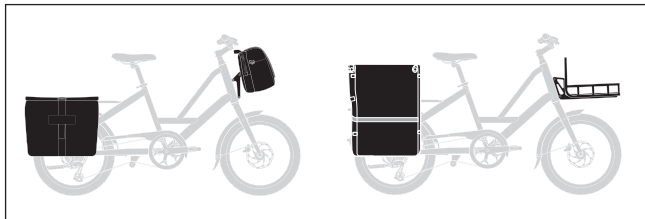
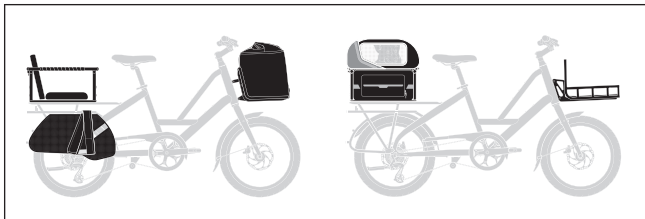

Herzlichen Glückwunsch zum Kauf eines Short Haul. Dieses Compact Utility Bike ist wie geschaffen für einen modernen urbanen Lifestyle. Die folgende Kurzanleitung unterstützt Sie bei den ersten Schritten (und Fahrten) mit dem Short Haul und erläutert einige seiner entscheidenden Features.

## Bestimmungsgemäßer Gebrauch

- Dieses Tern-Fahrrad ist für den persönlichen Gebrauch bestimmt: Fahren Sie stets mit beiden Rädern auf asphaltierten Straßen oder befestigten und gepflegten Schotterstraßen. Dieses Tern-Fahrrad ist nicht für Wettbewerbe, Sprünge, Wheelies oder ähnliche Aktivitäten gedacht, bei denen das Fahrrad beschädigt werden und Fahrer:in sowie Passagier(e) verletzt oder getötet werden können.
- Die Garantie erlischt, wenn das Short Haul nicht bestimmungsgemäß verwendet wird.
- Die vollständigen Garantiebedingungen liegen dem Short Haul separat bei.
- Mit dem Short Haul dürfen nur Kindersitze verwendet werden, die der EN 14344 entsprechen. Informationen darüber, welche Kindersitze und Befestigungsmethoden getestet und genehmigt wurden, finden Sie auf der Tern-Website. Wenn Ihr Kindersitz nicht von Tern getestet wurde, wenden Sie sich an den Hersteller, um Informationen zur Kompatibilität und ordnungsgemäßen Installation zu erhalten.



- Bitte stellen Sie sicher, dass Ihr Short Haul bei einem autorisierten Tern-Fachhändler gekauft und von diesem aufgebaut wurde. Andernfalls kann es sein, dass die Garantie erlöscht.

## Gewicht und Zuladung

Für den sicheren Einsatz des Short Haul muss Folgendes beachtet werden:

- Das zulässige Gesamtgewicht des Short Haul beträgt 140 kg. Es setzt sich zusammen aus Fahrer:in, Fahrrad, Passagier, Zubehör und Gepäck.



- Das maximal zulässige Fahrergewicht beträgt 120 kg.
- Das Gewicht des Short Haul beträgt 15,5 kg.
- Die Combo Mount-Aufnahme darf mit maximal 20 kg belastet werden.
- Informationen zur korrekten Installation von Zubehör finden Sie in den jeweiligen Bedienungsanleitungen des betreffenden Zubehörs.
- Die maximale Zuladung des hinteren Gepäckträgers beträgt 50 kg.
- Die maximale Belastung des Ständers (inclusive Fahrrad) beim Parken beträgt 50 kg.

## Vor der ersten Fahrt

1. Lesen Sie sämtliche Bedienungsanleitungen, die mit Ihrem Short Haul ausgeliefert werden, sorgfältig durch. Sollten Sie etwas nicht verstehen, wenden Sie sich an Ihren Fachhändler, bevor Sie das erste Mal fahren.
2. Prüfen Sie den Reifendruck beider Reifen und stellen Sie sicher, dass er innerhalb der minimalen und maximalen Werte ist, die auf der Reifenflanke angegeben sind.
3. Stellen Sie die Sattelhöhe nach Ihren Bedürfnissen ein. Achten Sie darauf, dass die Klemmung korrekt geschlossen ist.

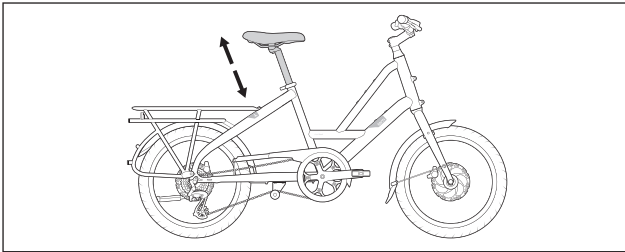

4. Achten Sie darauf, dass die Kette geschmeidig über die Kettenspannrolle läuft und dass diese sich leichtgängig drehen lässt.
5. Schalten Sie aufs größte Ritzel (= leichtester Gang) und stellen Sie sicher, dass die Kette nicht am Reifen streift.
6. Üben Sie das Schalten der Gänge. Denken Sie daran, den Schalthebel niemals zu bewegen, während Sie rückwärts treten und treten Sie niemals sofort nach dem Schalten rückwärts. Dies könnte die Kette blockieren und ernsthaften Schaden am Fahrrad verursachen.

## Fahren mit Gepäckzuladung

- (Schweres) Gepäck sollte stets so tief wie möglich auf dem Fahrrad befestigt werden - und dort sicher fixiert werden. Andernfalls kann das Fahrverhalten beeinträchtigt werden und Sie oder andere Verkehrsteilnehmer:innen gefährden.
- Es besteht ein starker Zusammenhang zwischen dem Gewicht von dem/der Fahrer:in und der Masse der Ladung, die er/sie mühelos ausbalancieren und befördern kann. Die meisten Fahrer:innen können 80% ihres Gewichts mühelos befördern. Sie müssen für sich selbst herausfinden, ob Sie so viel Gewicht befördern können.
- Übung macht den Meister: Die Körpergröße und -kraft des/der Fahrer:in haben einen großen Einfluss auf die Handhabung eines beladenen Fahrrads. Üben Sie in einem offenen, autofreien Bereich, bevor Sie einen Passagier befördern.

## Beleuchtung



Wenn Sie auch nachts oder bei schwachen Lichtverhältnissen fahren, empfehlen wir dringend, das Short Haul mit einer Lichtanlage auszustatten – zu Ihrer Sicherheit und zu der von anderen Verkehrsteilnehmer:innen. Ihr Fachhändler hält geeignete Scheinwerfer und Rücklichter von Tern und anderen Herstellern für Sie bereit.

- ⚠ Achten Sie darauf, dass der Scheinwerfer stets so eingestellt ist, dass er entgegenkommende Verkehrsteilnehmer:innen nicht blendet.

## Vertikales Parken

1. Hintere Bremse ziehen.
2. Lenker nach oben ziehen und rückwärts gehen.
3. Sicherstellen, dass alle Standfüße den Boden berühren.

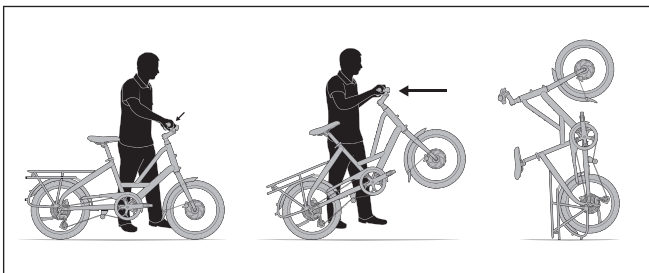

- ⚠ In Bereichen mit Publikumsverkehr (z.B. S-Bahn) das Fahrrad stets festhalten oder anderweitig fixieren, um ein ungewolltes Umkippen zu verhindern.
- ⚠ Unbedingt an einem festen Gegenstand fixieren, wenn das Short Haul unbeaufsichtigt vertikal geparkt wird.

## Fahrsicherheit & Fahrspaß

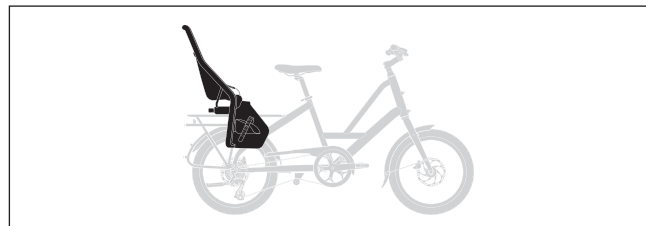

### Fahrsicherheit

- Tragen Sie immer einen Fahrradhelm, der den neuesten Zertifizierungsstandards entspricht und für Ihre Art des Fahrens geeignet ist.

### Fahren mit Kindern

- Überprüfen Sie die geltenden Vorschriften: In einigen Ländern ist die Beförderung von Mitfahrern auf dem Gepäckträger eines Fahrrads nicht zulässig. In anderen ist möglicherweise spezielles Zubehör für eine rechtmäßige Beförderung notwendig.
- Stellen Sie sicher, dass Ihr Kind beim Fahren immer einen zugelassenen Fahrradhelm trägt.
- Erlauben Sie es Kindern NIEMALS, selbst auf das Fahrrad zu klettern, sofern nicht ein Erwachsener das Fahrrad hält.
- Lassen Sie Kinder niemals unbeaufsichtigt auf dem geparkten Fahrrad. Sich unruhig bewegende Kinder können das Gleichgewicht des Fahrrads stören und dazu führen, dass es umfällt und schwere Verletzungen verursacht werden.

### Erforderliches Zubehör für die Beförderung von Passagieren

- Geeigneter Sitz zur Anbringung am hinteren Gepäckträger, je nach den Bedürfnissen des Passagiers: Verwenden Sie als Kindersitze nur solche Modelle, die der europäischen Norm EN 14344 für Fahrrad-Kindersitze entsprechen.
- Fußstützen: Während der Fahrt müssen die Füße des Passagiers eben auf den Fußstützen platziert sein.

- Haltegriff: Stellen Sie sicher, dass sich der Passagier während der Fahrt an etwas festhalten kann.
- Speichenschutz: Montieren Sie auf beiden Seiten des Fahrrads Speichenschützer oder Packtaschen, die sich flach falten lassen.

## Rahmenschloss-Aufnahmen

Sowohl an der Gabel als an den Sitzstreben befinden sich Aufnahmen zur Befestigung eines Rahmenschlosses.

Fragen Sie Ihren Tern-Fachhändler um Rat bei der Wahl eines passenden Rahmenschlosses für Ihr Short Haul.

## Optionales Zubehör für Ihr Short Haul

Tern bietet eine umfangreiche Palette an Zubehör fürs Short Haul - zum Beispiel Packtaschen, Körbe, zusätzliche Gepäckträger und mehr. Mehr Info finden Sie online auf [ternbicycles.com/accessories](http://ternbicycles.com/accessories).

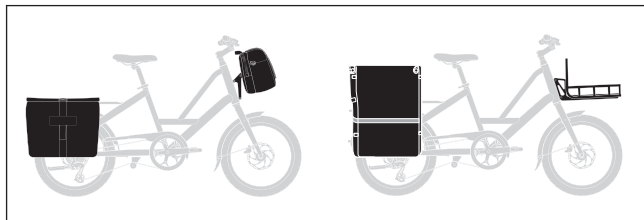
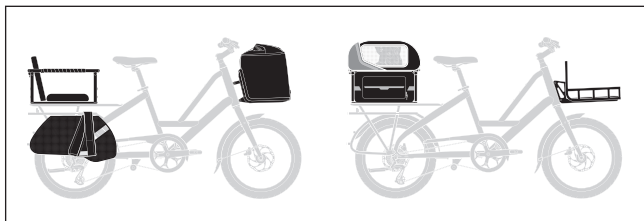



[ternbicycles.com](https://ternbicycles.com)



© 2021. Tern is a trademark of Mobility Holdings, Ltd. All Rights Reserved.