

tern
TM

TERN 燕鷗 

MY24
QUICK HAUL™ D8
快速啟動指引

基本資訊

型號	MY24 Quick Haul D8
速別:	1 x 8
剎車系統:	油壓碟煞
馬達型式:	BOSCH BDU3340
電池型式:	BOSCH EB1210004N
充電器型式:	eBike Battery Charger BPC3430
電子控制裝置型式:	BOSCH BDU3340
展開尺寸:	1716 x 696 x 1060 公釐
重量:	24 公斤

自行車零件

- | | | | | |
|-------|---------------|-----------|------------|-------|
| 1 座管 | 5 垂直停放接觸點 | 9 變速把手 | 13 充電孔 | 17 貨架 |
| 2 馬達 | 6 Speedlifter | 10 運作單元 | 14 後燈含反光片 | |
| 3 電池 | 7 Combo Mount | 11 電池開關按鈕 | 15 腳踏板含反光片 | |
| 4 停車柱 | 8 前燈 | 12 電池鎖 | 16 前反光片 | |



MY24 Quick Haul D8
所有最新的支援資源



MY24 Quick Haul D8
配件



觀看車主手冊

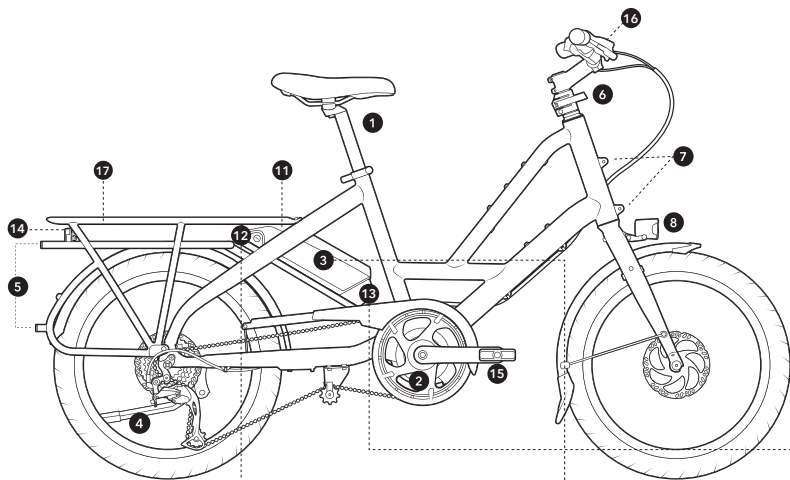

電池鎖

鑰匙代碼寫在最隨手提供的卡片上和鑰匙本身。請記錄鑰匙號碼和/或將鑰匙代碼儲存在安全位置，以便您需要從製造商訂購更換零件。如果缺少此訊息，您將無法恢復密碼。部份製造商允許在線註冊他們的鎖，以提供更好的更換服務。

如果您無法取回您的鑰匙和鑰匙代碼，您可以將 MY24 Quick Haul D8 帶到當地的 Bosch 經銷商處，從 Bosch 控制器檢索鑰匙代碼。請注意，此資訊可能不總是可行。

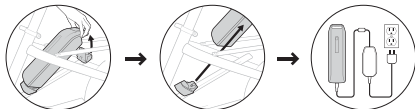

為您的電池充電

1. 移除電池以進行充電
1. 將鑰匙插入鎖內轉動解鎖電池。
2. 使用電池提把，將電池頂部從電池座中提出，然後將其從自行車上卸下。
3. 將電源線的裝置連接器插入充電器上的裝置插座。
4. 將電源線連接至電源插座。

- ▲ 僅使用 Bosch 原廠電池和充電器。使用第三方電池和充電器時，不能排除火災風險。
- ▲ 將電池和充電器放在兒童接觸不到的地方。

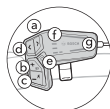

運作單元

- ⓐ 開關鈕
- ⓑ 增加輔助動力按鈕 “+”
- ⓒ 降低輔助動力按鈕 “-”
- ⓓ 滑動向前後按鈕*
- ⓔ 選擇按鈕*
- ⓕ 電池充電 LEDs 燈號警示
- ⓖ 輔助動力段數 LED

*適用於升級的裝置

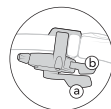

變速把手

- 使用 ⓐ 從小齒變換到大齒
- 使用 ⓑ 從大齒變換到小齒
- 段速編號顯示在顯示器中

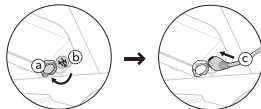
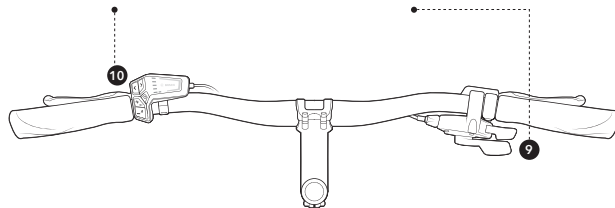

在 MY24 Quick Haul D8 車上為電池進行充電

1. 確保操作單元和電池已關閉。
2. 清潔充電插座的蓋子 ⓐ。避免弄髒，例如沙子或泥土，尤其是充電插座和接點中。
3. 提起充電插座 ⓐ 的蓋子，然後將充電連接器 ⓖ 插入充電插座 ⓐ。

- ▲ 充電時充電器發熱，有着火之危險。充電前請確保自行車上的電池完全乾燥並將自行車放置在防火表面上。如果無法達到這一點，請將電池從電池座中取出並放在更合適的位置充電。執行此操作時，請閱讀並遵守電池的操作說明。

恭喜您購買了 MY24 Quick Haul™ D8，一款小型多功能自行車。以下指南將幫助您開始使用 MY24 Quick Haul D8，同時重點介紹其一些關鍵功能。若想更深入了解如何充分利用 MY24 Quick Haul D8，並取得安全、快樂騎乘的建議，請務必造訪 www.ternbicycles.com/support

預期用途

型號	MY24 Quick Haul D8
地區	台灣
預期使用狀況*	狀況 2
馬達額定功率	250 瓦特
最大速度輔助	25 公里/小時
E-Bike 重量	24 公斤 (52.9 磅)
騎乘者最大限重	120 公斤 (264 磅)
貨架最大限重	50 公斤 (110 磅)
最大車輛總重	150 公斤 (330 磅)
*參閱附件A之 Tern E-Bike 操作手冊	
 <p>最大車輛總重 > 自行車 + 配件 + 騎乘者 + 貨物</p>	

- 您的 MY24 Quick Haul D8 專為個人使用而設計：雙輪與道路或有維護的碎石路接觸騎行。這款 Tern 自行車不適用於競賽、跳躍、前輪離地或可能對自行車造成損壞並導致騎手受傷或死亡的類似活動。
- 如果您的 MY24 Quick Haul D8 未按照預期用途使用，則保固將無效。
- 保固單獨包含在 MY24 Quick Haul D8 中。
- 如果您的 MY24 Quick Haul D8 不是從本地 Tern 授權來源處購買，則它可能沒有正確的駕駛輔助設置，並且可能無法在公共道路上使用。

- 只有符合 EN 15918 的自行車拖車才能與 MY24 Quick Haul D8 一起使用。要了解哪些拖車和固定方法已經過測試和批准，請造訪 Tern 網站。如果您的拖車尚未經過 Tern 測試，請諮詢拖車製造商，以了解有關相容性和正確安裝的資訊。

重量及載重

為安全操作 MY24 Quick Haul D8，您必須遵守以下規定：

- MY24 Quick Haul D8 的最大車輛總重不得超過 150 公斤（330 磅）。最大車輛總重定義為自行車、騎士、電池、配件及貨物的總重量。
- 騎士最大體重不得超過 120 公斤 (264 磅)。
- 含電池的 MY24 Quick Haul D8 的重量為 24 公斤。
- 後貨架頂部的最大重量為 50 公斤（110 磅）。
- 如果上述容量與 MY24 Quick Haul D8 的 CE 車架貼紙不同，請遵循 CE 車架貼紙。
- Combo Mount 的載重限制為 20 公斤（44 磅）。
- 對於附件，請參閱每個附件附帶的手冊。

首次騎乘

1. 閱讀 MY24 Quick Haul D8 隨附的所有組件的說明手冊。如果有任何不清楚的地方，請在騎行前詢問您的經銷商。
2. 檢查輪胎壓力並確保其在輪胎側壁上指示的最小和最大值範圍內。
3. 將座墊高度調整至喜好的位置。

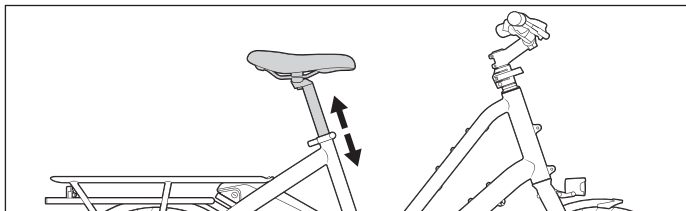

4. 確保將 Speedlifter 調整至喜好位置，並且門鎖緊固。

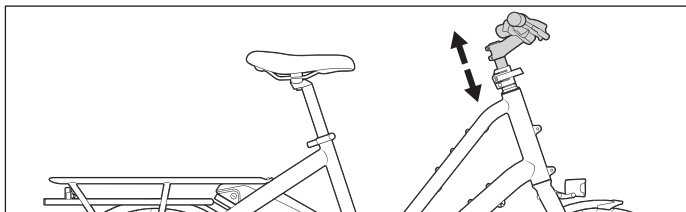

5. 按下 Ⓐ 啟動操作單元電源

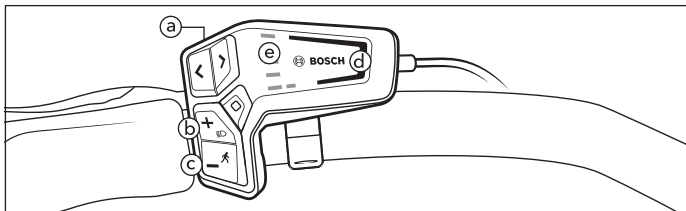

6. 選擇輔助動力等級
 - 按 “+” Ⓑ 增加
 - 按 “-” Ⓒ 減少
 - 所選模式由 Ⓓ 處的 LED 顏色指示。
7. 輔助等級 LED 顏色：
 - **無 LED (OFF):** 馬達輔助功能關閉。eBike 可作為一般自行車踩踏前進。
 - **綠色 (ECO):** 以最大效率提供有效協助，達到最大續航里程。
 - **藍色 (TOUR):** 穩定助力，適合長續航里程的旅行。
 - **紫色 (AUTO):** 輔助系統會根據騎乘狀況動態調整。
 - **紅色 (TURBO):** 最大助力，支援運動騎乘的最高速度。
8. 步行輔助裝置可在您推動 MY24 Quick Haul D8 時為您提供協助。此功能的速率取決於所選檔位，最高可達 4 公里/小時 (2.5 英里/小時)。若要啟動步行輔助，請按住 “-” Ⓒ 按鈕 1 秒以上並保持按壓。電池充電指示燈 Ⓔ 將滅，且行進方向上的白色移動燈表示已準備就緒。要啟動步行輔助，必須在接下來的 10 秒內執行以下操作之一：
 - 將 MY24 Quick Haul D8 往前推行。
 - 將 MY24 Quick Haul D8 往後推行。
 - 使用 MY24 Quick Haul D8 進行側向傾斜運動。

啟動後，馬達開始推動，白色條變為冰藍色。如果放開 Ⓒ 按鈕，步行輔助就會停止。您可以按下 Ⓒ 按鈕在 10 秒內重新啟動步行輔助。

注意：步行輔助功能在輔助等級關閉時無法啟動。

步行輔助在以下其一狀況發生時會被關閉：

- MY24 Quick Haul D8 輪子被鎖定 (例如：煞車或碰到路障時)；
- 速度超過 4 公里/小時 (2.5 英里/小時)

步行輔助功能只能在推動 MY24 Quick Haul D8 時使用。如果在使用步行輔助裝置時 MY24 Quick Haul D8 的輪子沒有與地面接觸，則存在受傷的風險。

9. 像在傳統自行車上一樣使用變速，以保持適合您騎行風格的高效節奏。這將最大限度地提高動力輸入輔助效率，並防止驅動系統過早磨損。

10. 請注意，駕駛輔助僅限於：

- 在遵循台灣標為 - 25 公里/小時

▲ 在公共道路上騎行之前，請在安全區域練習操控 MY24 Quick Haul D8

照明

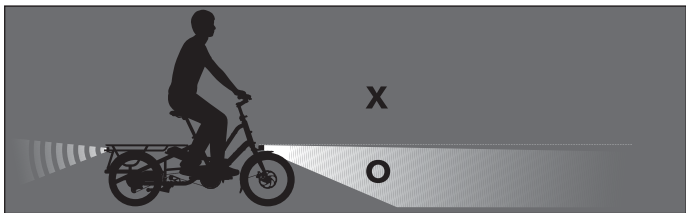

電源開啟。按住 LED 控制器上的“+”按鈕 1 秒以上。

- ▲ 您可能需要始終打開燈，包括白天騎行。請確認您當地的法規。
- ▲ 頭燈光束角度必須向下調整，以免閃到迎面而來的車輛。

垂直停放

1. 按住後煞車。
2. 拉起車把並倒退走。

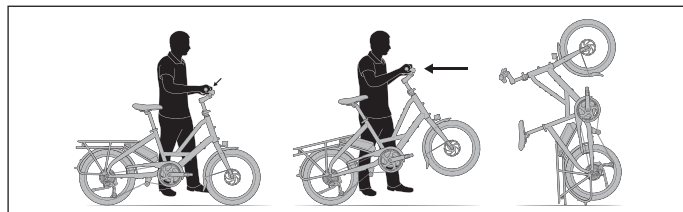

3. 確保所有支撐點均勻接觸地面。

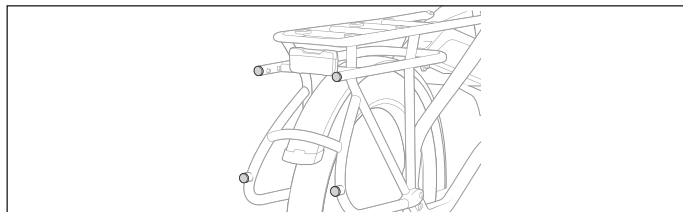

- ▲ 在公共場所，請握住自行車，防止其意外翻倒。
- ▲ 在無人看管垂直停放的自行車之前，首先將自行車綁在固定物體上以防止其翻倒。

車主簽收單

廠牌：燕鷗

型號：MY24 Quick Haul D8

依據交通部101年6月26日交路字第1010405553號函辦理。本公司有關「車主使用手冊增列不得擅自變更最大行駛速率之電子控制裝置注意事項說明及車主領用簽收欄位」，其內容如下述：

車主領用簽收回條

⚠ 購買者（車主）不得擅自變更最大行駛速率之電子控制裝置，如有擅自變更之行為發生，購買者（車主）須自行負擔一切交通法規法律上之責任。

車主簽收欄

本車最大速限25Km/h



品牌商

香港商盟倍力股份有限公司 (台灣分公司)

製造廠

金昌昇國際有限公司

台中市大里區光正路134巷141弄83、85號

總代理

美尼亞國際有限公司

台中市西屯區黎明路三段163號3樓

[ternbicycles.com](https://www.ternbicycles.com)

   @ternbicycles

Tern, the Tern Werd (logotype), the Tern Berd (device), and Quick Haul are trade names, trade devices, or registered trademarks of Mobility Holdings, Ltd.

Trademarks are the property of their respective owners.

© 2024. Tern is a trademark of Mobility Holdings, Ltd. All Rights Reserved.